

歩行支援用品

健康づくりはまず一歩から、
移動と機能回復を応援します。



質量
14.0
kg



リトルキーパス

幸和製作所

馬蹄式、グリップ式の切り替えができ、
電動アシストで傾斜道をサポートします!!!

TAISコード 00030-000169

商品番号 **I-528A**



センサー感知によるサポート



センサー感知により、坂道での走行をサポートします。

オート回転制御で傾斜のある道でもしっかりアシスト



左右のタイヤがモーターにより同速度で回転し、傾斜のある道で車体が下り側に流れてしまうことを防止。

センサー感知で転倒防止の急発進ブレーキ



急な動きが発生し、バランスが崩れそうになった際にセンサーで感知しブレーキ制御で転倒を防止。

2wayハンドル仕様で切り替えができる



ハンドルグリップ型で歩行の姿勢に合わせたなら、馬蹄型に切り替えて負担を軽減します。

- 型式:WAW10
- サイズ(cm):全幅54.5×全長67×全高90~108
- 充電時間:約2時間
- 連続動作時間:約4時間(満充電時)
- 実用登降坂性能:縦断勾配12%(傾斜7度)、横断勾配5%(傾斜3度)

月極レンタル料金	ご利用者負担額	
	1割負担	2割負担



質量
8.9
kg

CONPAL コンパル抑速ブレーキ付歩行車 ナブテスコ

急加速時のみ自動的に減速して「転倒防止!」
抑速ブレーキ力は3段階で設定できます。

TAISコード 00025-000022

商品番号 **I-494A**



- 型式:コンパル
- サイズ(cm):全長70×全幅54×全高78~100(10段階調整)
- 座面高さ(cm):48

月極レンタル料金	ご利用者負担額	
	1割負担	2割負担



質量
10.9
kg



コンパルリハモ

ナブテスコ

歩行が不安定な方でも利用できる大型パッドを採用し、
抑速ブレーキにより安全・安心の歩行が可能に。

TAISコード 00025-000024

商品番号 **I-494B**

大容量の収納バッグ

頼れる安心の大型パッド



たくさんのお買い物などにも対応できるように、最大6kgまで収納可能です。

様々な疾病の方がどの場所でも体を預けられる自由度の高い大きなパッドを採用。パッドの左右は腕のずれ落ちを防止する形状になっています。

- 型式:NCR-8A-TA
- サイズ(cm):全幅54.5×全長65×高さ82~110(10段階調整)

月極レンタル料金	ご利用者負担額	
	1割負担	2割負担



質量
9.4
kg



リハモ

ナブテスコ

不安定な歩行の方でも安心して支えられる大型パッドや、
どこでも握りやすくブレーキを掛けやすい
アーチ型ハンドルで利用できます。

TAISコード 00025-000025

商品番号 **I-494C**

- 型式:NR-8A-TA
- サイズ(cm):全幅54.5×全長65×高さ82~110(10段階調整)

月極レンタル料金	ご利用者負担額	
	1割負担	2割負担

質量

9.9
kg



速度制御機能付歩行車 Uウォーカー

タカノ

身体状況やお使いになる場面に
合わせて速度制御をかけることができます。

TAISコード 00297-000100

商品番号 **I-495A**



ダイヤルを回すだけで速度制御機能のON/OFFが切り替え可能。



速度制御は6段階で調整可能。

- 型式:TW-300 ●サイズ(cm):全長65.5×全幅57×全高80~90(5段階)
- 座面高さ(cm):49.5 ●ハンドル幅(cm):38.5(内側)

月極レンタル料金	ご利用者負担額	
	1割負担	2割負担

質量

3.8
kg



収納時

ヘルシーワンライトカラフルG 象印ペビー

女性に人気な花柄仕様。
スリムに折りたためて、持ち運びも便利なのでお出掛け好きの味方。

TAISコード 00063-000035

商品番号 **I-519C**

- 型式:H1CG-FPK
- 使用時サイズ(cm):全幅48×全長52×全高78~87(4段階調整)
- 収納時サイズ(cm):全幅21×全長30×全高81
- タイヤサイズ(cm):14.5

月極レンタル料金	
ご利用者負担額	
1割負担	2割負担



質量

4.3
kg

ヘルシーワン 象印ペビー

軽量コンパクトで扱いやすいので
電車やバスにも持ち込み可能です。

TAISコード 00063-000028

商品番号 **I-519A**

- 型式:T-R298N
- 使用時サイズ(cm):
全幅48×全長55×全高78、81、84、87、90

月極レンタル料金	
ご利用者負担額	
1割負担	2割負担



質量

6.1
kg



ショッピングターン

アロン化成

買い物かごが載せられて、歩行車のまま買い物ができます。

TAISコード 00221-000507

商品番号 **I-496A**



買い物に適した歩行車で
買い物かごが載せられて、歩行車の
まま買い物ができる!
スーパーのかごを載せられるので、店舗の
カートが不要になります。
(※製品にかごは付属しません)

- サイズ(cm):全幅53×奥行73×全高72.5~90
- 折りたたみサイズ(cm):全幅28×奥行73×全高72.5

月極レンタル料金	ご利用者負担額	
	1割負担	2割負担

質量

8.0
kg



テイコブリトルワゴン

幸和製作所

かごのせ大容量ワゴンタイプの歩行車

TAISコード 00030-000171

商品番号 **I-521E**

- 型式:WAW07
- 使用サイズ(cm):
全幅49.5×全長60×全高91~67



買い物カゴを縦置できるので、スーパーなどの店内でも幅を取らずに利用できます。(※製品にカゴは付属しません)

月極レンタル料金	ご利用者負担額	
	1割負担	2割負担

質量

5.0
kg



テイコブリトル 幸和製作所

シルバーカー感覚でお使いいただけるおしゃれな歩行車です。全幅52cmとコンパクトで室内や狭い道もスムーズに通れます。

TAISコード 00030-000099

商品番号 **I-521A**

- 型式:HS05
- 使用時サイズ(cm):
全幅52×全長64×全高65~83

月極レンタル料金	
ご利用者負担額	
1割負担	2割負担

質量

5.3
kg



テイコブリトルハイ 幸和製作所

押し手高さ74~92cmで幅広い高さ調節が可能なテイコブリトルハイタイプ。

TAISコード 00030-000143

商品番号 **I-521B**

- 型式:HS05H
- サイズ(cm):
全幅52×全長62.5×全高74~92

月極レンタル料金	
ご利用者負担額	
1割負担	2割負担

質量

4.5
kg



テイコブリトルスリム 幸和製作所

歩行車の中でも最小クラスで軽量です。持ち運びもしやすく扱いやすい歩行車です。

TAISコード 00030-000163

商品番号 **I-521C**

- 型式:WAW04
- 使用サイズ(cm):
全幅47×全長58×全高64~91

月極レンタル料金	
ご利用者負担額	
1割負担	2割負担

質量

5.6
kg



テイコブリトルポンペ 幸和製作所

携帯用酸素ポンペを搭載でき、スマートに持ち運べる歩行車です。バッグは取り外し、ショルダーバッグとしても使用できます。

TAISコード 00030-000165

商品番号 **I-521D**

- 型式:WAW06
- 使用サイズ(cm):
全幅52×全長64×全高74~92

月極レンタル料金	
ご利用者負担額	
1割負担	2割負担

質量

7.7
kg

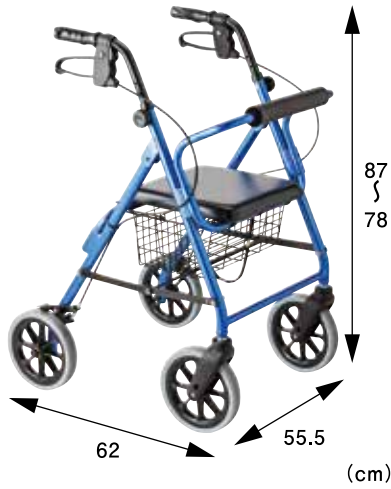

4輪 歩行車ハッピーII NB

竹虎ヒューマンケア

シンプルで屋内外で利用できるスタンダードな歩行車。
新ブレーキユニットを採用し耐久性がアップ。

TAISコード 00110-000112

商品番号 **I-488C**

- 型式:ハッピーII NB
- サイズ(cm):
全幅55.5×全長62×全高78~87

月極レンタル料金	ご利用者負担額	
	1割負担	2割負担

質量

7.7
kg



セーフティーアーム イーストアイ ローレータ

コンパクトサイズなので屋内・外OK!!
ちょっとスリムな50cm幅。

TAISコード 00465-000033

商品番号 **I-486A**

- 型式:RSA-G
- 使用時サイズ(cm):
全幅50×全長62×全高67~80

月極レンタル料金	
ご利用者負担額	
1割負担	2割負担

質量

6.5
kg



4輪 歩行車 ハッピーミニ

竹虎ヒューマンケア

全幅50cm、狭い路地や室内でも
扱いやすいコンパクトモデル。

TAISコード 00110-000103

商品番号 **I-488B**

- 型式:ハッピーミニ
- サイズ(cm):
全幅50×全長57.5×全高70~79
- 最大荷重(kg):80

月極レンタル料金	
ご利用者負担額	
1割負担	2割負担

車輪が大きくスムーズな歩行ができ、
ハンドル高さは利用者に合わせて
無段階調節ができます。



ウォーカーS

ラックヘルスケア

質量

7.0
kg

TAISコード 00245-000124

商品番号 **I-489A**

- 型式:Sサイズ ●使用時サイズ(cm):幅55×全長63.5×高さ66~81座面高48
- 高さ(ハンドル高調整域)(cm):67.5~80

月極レンタル料金	ご利用者負担額	
	1割負担	2割負担

ウォーカーM

ラックヘルスケア

質量

7.2
kg

TAISコード 00245-000123

商品番号 **I-489B**

- 型式:Mサイズ ●使用時サイズ(cm):幅61.5×全長65.5×高さ70.5~90.5座面高53
- 高さ(ハンドル高調整域)(cm):76~89

月極レンタル料金	ご利用者負担額	
	1割負担	2割負担

質量

6.4
kg



アイルウォークα

アイルリンク

座面を下ろすと自動でブレーキがかかる歩行器。

TAISコード 01446-000001

商品番号 **I-491C**



●座面を上げた状態でしか歩行出来ない
ので、正しい歩行姿勢が自然と保てます。

●前輪にスタビライザーを使用する事により、
左右のタイヤが同時に動くので
安定性・操作性があります。

●型式:アイルウォークα

●使用時サイズ(cm):
全幅51.5×全長62×
全高79.5~88.5(4段階)

月極レンタル料金	ご利用者負担額	
	1割負担	2割負担

質量

5.9
kg

シンフォニーSP 鳥製作所

家の中でも使いやすいサイズ。
シルバーカー感覚で使える歩行器。

TAISコード 00576-000014

商品番号 **I-492A**

●サイズ(cm):
全幅50×全長56高さ78.5~88
●座面高(cm):41



月極レンタル料金	
ご利用者負担額	
1割負担	2割負担

質量

7.7
kg

シンフォニー プラス(75) 鳥製作所

大型車輪で走行性をプラス。
固定・左右各60度・360度フリーの
3種の設定が可能。

TAISコード 00576-000023

商品番号 **I-492B**

●サイズ(cm):
全幅61.5×全長66×高さ77~83
●座面高(cm):42.5



月極レンタル料金	
ご利用者負担額	
1割負担	2割負担

質量

8.5
kg

シンフォニーワイドSP 鳥製作所 小タイプ

馬蹄型ハンドルで肘をついての歩行が可能!
キャスターは固定、左右60度、360度設定可。

TAISコード 00576-000027

商品番号 **I-492C**

●サイズ(cm):
全幅61×全長70×高さ81.5~87.5
●ハンドル高(cm):約81.5~87.5
●座面高(cm):42

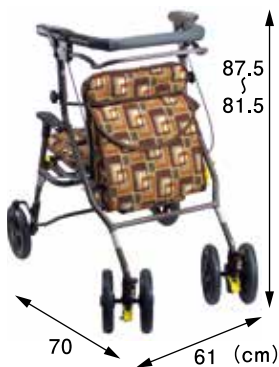

月極レンタル料金	
ご利用者負担額	
1割負担	2割負担

質量

8.0
kg

ナウレンティ リーマン

前座りシルバーカータイプの歩行車です。
ハンドルに体重をかけても前上がりしない
バランス構造でお出かけをサポート。

TAISコード 01227-000001

商品番号 **I-520A**

●型式:HKS-NOW01R
●使用時サイズ(cm):
全幅56×全長64×全高84、87、90



月極レンタル料金	
ご利用者負担額	
1割負担	2割負担

※数量限定

狭い空間でも扱いやすい
小回りの良い歩行車です。
コンパクトに収納。軽量です。



リトルターン ロータイプ アロン化成

質量
6.4
kg

TAISコード 00221-000457 商品番号 **I-491D**

- 型式:ロータイプ
- サイズ(cm):全長65×全幅48×全高67~74.5

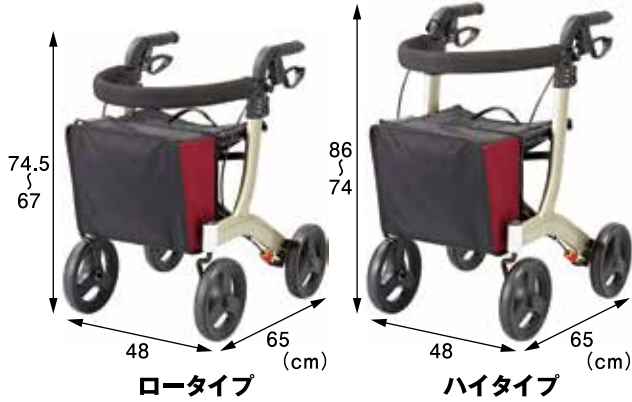

月極レンタル料金	ご利用者負担額	
	1割負担	2割負担

リトルターン ハイタイプ アロン化成

質量
6.5
kg

TAISコード 00221-000456 商品番号 **I-491E**

- 型式:ハイタイプ
- サイズ(cm):全長65×全幅48×全高74~86

月極レンタル料金	ご利用者負担額	
	1割負担	2割負担

質量
8.3
kg



ラビット

ウェルパートナーズ

手の握力が弱い方やグリップが握れない方、
バランスが不安定な方に最適。

TAISコード 01009-000002 商品番号 **I-493A**

- 型式:WA-2
- サイズ(cm):全幅51×全長63×全高76~96

月極レンタル料金	ご利用者負担額	
	1割負担	2割負担

質量
5.5
kg



アシストシルバーカー ニューDX

五十畑工業

(コの字型ハンドブレーキ付)

ハンドルのどの部分を握ってもブレーキがかけられます。

TAISコード 00553-000002 商品番号 **I-491B**

- 型式:アシストシルバーカー コの字ブレーキ
- サイズ(cm):全幅56×全長63×全高84~99 4段階

月極レンタル料金	ご利用者負担額	
	1割負担	2割負担

質量

8.5
kg



アームフィットEX

ユーバ産業

減速・抑速・駐車ブレーキ装置で身体をあずけて楽々歩行。操作は全て手元のできる気配り設計です。

TAISコード 01096-000050

商品番号 **I-527B**



- 型式:AREX-590E ●サイズ(cm):全幅55×全長60×全高77~102(7段階)
- 座面高(cm):47

月極レンタル料金	ご利用者負担額	
	1割負担	2割負担

質量

7.9
kg



アームフィット

ユーバ産業

肘掛上部75~100cm高さ調整可能。小柄な方から長身の方まで使用できます。

TAISコード 01096-000039

商品番号 **I-527A**



- 型式:AR-458E ●サイズ(cm):全幅55×全長60×全高75~100(7段階)
- 座面高(cm):47

月極レンタル料金	ご利用者負担額	
	1割負担	2割負担

質量

6.9
kg



ハンディウォークM

パラマウントベッド

軽くてスタイリッシュ。幅3.6cm直径20cmの大径キャスターで凹凸のある道路も安定して使えます。

TAISコード 00170-000687

商品番号 **I-483B**

- 型式:KZ-C21003
- サイズ(cm):全長65×全幅60×全高69~88(6段階)
- 適応身長のためやす(cm):135~165

月極レンタル料金	ご利用者負担額	
	1割負担	2割負担

質量

5.8 kg



セーフティアーム UXタイプウォーカー イーストアイ

ハンドルは縦型で握りやすく、アームレストは5段階の高さ調節が可能。屋内の限られたスペースで使用する為、全幅60cm設計です。小柄な方におすすめな歩行器です。



TAISコード 00465-000067

商品番号 **I-522G**

使用方法

- ①グリップとブレーキレバーを握り、前腕部をアームレストにのせる。
- ②歩行器を前に出す。
- ③ブレーキレバーをしっかり握り、ブレーキを作動。(歩行器固定)
- ④身体を少しずつ移動する。②~④の動作を繰り返すことで歩行をサポート

●型式:SAUX ●車輪(cm):前後12.5 ●収納時(cm):全幅61×全長25×全高91

月極レンタル料金	ご利用者負担額	
	1割負担	2割負担

質量

9.0 kg



アルコールセルフウォーカー 星光医療器製作所

収納性に優れた多機能型。コンパクトテーブルウォーカー。

TAISコード 00125-000026

商品番号 **I-511C**

- 型式:アルコールセルフウォーカー
- サイズ(cm):全幅50.5×全長54.5×全高68~88

テーブル使用例



月極レンタル料金	ご利用者負担額	
	1割負担	2割負担

質量

10.6 kg

ハンディウォークアームL

パラマウントベッド

アームサポート付で身体を支えやすい歩行車です。

TAISコード 00170-000688

商品番号 **I-483C**

- 型式:KZ-C21005
- サイズ(cm):全長65×全幅61×全高98~115 (7段階)



月極レンタル料金	
ご利用者負担額	
1割負担	2割負担

質量

2.6 kg

アルコール2段ハンドル

星光医療器製作所

ベッドやトイレからの立ち上がりスムーズに行えます。

TAISコード 00125-000033

商品番号 **I-526A**

- 型式:2段ハンドル
- サイズ(cm):全幅59~61×全長48.5~49.5×全高74~86.5

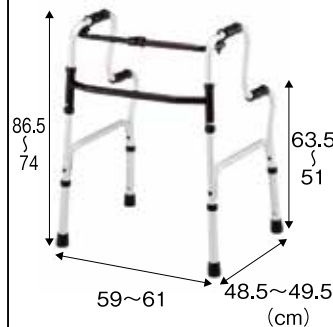

月極レンタル料金	
ご利用者負担額	
1割負担	2割負担

質量

12.4
kg

アルコール 1S型

星光医療器製作所

幅78cm以上の廊下で回転可能。
在宅で使いやすいコンパクトサイズ。

TAISコード 00125-000011

商品番号 **I-522A**

- 型式:アルコール 1S型
- 使用時サイズ(cm):
全幅51.5×全長57×
全高87.5~107.5

月極レンタル料金

ご利用者負担額

1割負担	2割負担
------	------



質量

12.1
kg

トレウォーク スリム

日進医療器

全幅55cmの在宅向け。
高さ調整がワンタッチレバー式で
手間いらずな歩行車。

TAISコード 00175-000283

商品番号 **I-525A**

- 使用時サイズ(cm):
全幅55×全長59、ハンドル85~105、
肘受け(内側寸法)幅34~36×奥行33
- 材質:スチール ●耐荷重(kg):75

月極レンタル料金

ご利用者負担額

1割負担	2割負担
------	------



質量

12.0
kg

アルコール SK型

星光医療器製作所

前幅45cmで小回りしやすく、
後幅は広めで歩きやすい
歩行器です。

TAISコード 00125-000040

商品番号 **I-523A**

- 型式:アルコール SK型
- 使用時サイズ(cm):
(前)45×(後)53×全長57.5×
全高79~106

月極レンタル料金

ご利用者負担額

1割負担	2割負担
------	------



質量

14.0
kg

アルコール30型(屋内用)

星光医療器製作所

日常生活に便利な
上腕支持タイプの
カゴ付き歩行補助器。

TAISコード 00125-000036

商品番号 **I-524A**

- 型式:アルコール30型
- 使用時サイズ(cm):
(前)51.5×(後)56.5×
全長66.5×全高83~107

月極レンタル料金

ご利用者負担額

1割負担	2割負担
------	------



質量

11.8
kg

アルコールDX

星光医療器製作所

乗り降りがからだの中心でできる
ため安心して使用できます。
ベッド下部に脚部が入ります。

TAISコード 00125-000007

商品番号 **I-511A**

- 型式:アルコールDX
- サイズ(cm):
全幅61×全長65×
全高86.5~122.5

月極レンタル料金

ご利用者負担額

1割負担	2割負担
------	------



質量

11.2
kg

歩行器アルコール3型(中)

星光医療器製作所

病院・リハビリで使用される
一般的な歩行器です。

TAISコード 00125-000008

商品番号 **I-511B**

- 型式:アルコール3型(中)
- サイズ(cm):
全幅52×全長76×全高82~109

月極レンタル料金

ご利用者負担額

1割負担	2割負担
------	------



質量
2.5
kg

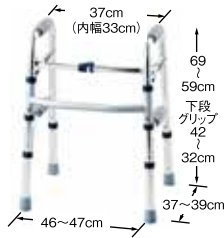

セーフティーアームウォーカー/SSタイプ ●固定型
イーストアイ

TAISコード 00465-000043

商品番号 I-555A

●型式:SAWSSR

月極レンタル料金	ご利用者負担額	
	1割負担	2割負担

質量
2.7
kg

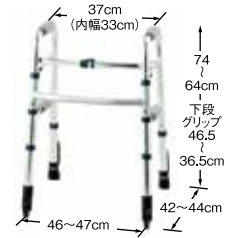

セーフティーアームウォーカー/SSタイプ ●Cタイプ
イーストアイ

TAISコード 00465-000044

商品番号 I-555B

●型式:SAWCSSR

月極レンタル料金	ご利用者負担額	
	1割負担	2割負担

質量
2.7
kg

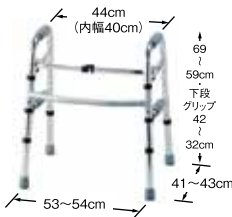

セーフティーアームウォーカー/ミニタイプ ●固定型
イーストアイ

TAISコード 00465-000037

商品番号 I-555C

●型式:SAWSR

月極レンタル料金	ご利用者負担額	
	1割負担	2割負担

質量
2.9
kg



セーフティーアームウォーカー/ミニタイプ ●Cタイプ
イーストアイ

TAISコード 00465-000040

商品番号 I-555D

●型式:SAWCSR

月極レンタル料金	ご利用者負担額	
	1割負担	2割負担

質量
2.8
kg



セーフティーアームウォーカー/レギュラータイプ ●固定型
イーストアイ

TAISコード 00465-000036

商品番号 I-555E

●型式:SAWR

月極レンタル料金	ご利用者負担額	
	1割負担	2割負担

質量
3.1
kg

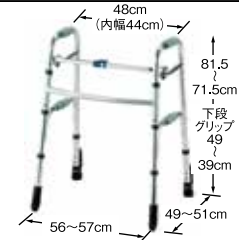

セーフティーアームウォーカー/レギュラータイプ ●Cタイプ
イーストアイ

TAISコード 00465-000025

商品番号 I-555F

●型式:SAWCR

月極レンタル料金	ご利用者負担額	
	1割負担	2割負担

質量
3.0
kg



セーフティーアームウォーカー/ハイタイプ ●固定型
イーストアイ

TAISコード 00465-000036

商品番号 I-555G

●型式:SAWHR

月極レンタル料金	ご利用者負担額	
	1割負担	2割負担

質量
3.3
kg



セーフティーアームウォーカー/ハイタイプ ●Cタイプ
イーストアイ

TAISコード 00465-000047

商品番号 I-555H

●型式:SAWCHR

月極レンタル料金	ご利用者負担額	
	1割負担	2割負担

質量
3.1
kg



セーフティームウォーカー/SSタイプ ●Mタイプ
イーストアイ

TAISコード 00465-000045 商品番号 I-555I

●型式:SAWMSSR

月極レンタル料金	ご利用者負担額	
	1割負担	2割負担

※各種キャスターについて

Cタイプ

ストレートキャスターで少しづつゆっくり歩行をサポートします。方向転換も自分のペースで。

Mタイプ

ちょっとした段差をこえるのに軽量で持ち運びやすい。3インチプラスチックタイヤの室内専用。

Gタイプ

ワイド幅のタイヤが地面にしっかり接地し、スムーズな歩行をサポート。

Lタイプ

前輪5インチの大型タイヤでちょっとした段差もクリア。

質量
3.3
kg



セーフティームウォーカー/ミニタイプ ●Mタイプ
イーストアイ

TAISコード 00465-000041 商品番号 I-555J

●型式:SAWMSR

月極レンタル料金	ご利用者負担額	
	1割負担	2割負担

質量
4.5
kg



セーフティームウォーカー/ミニタイプ ●Gタイプ
イーストアイ

TAISコード 00465-000027 商品番号 I-555K

●型式:SAWGSR

月極レンタル料金	ご利用者負担額	
	1割負担	2割負担

質量
3.7
kg



セーフティームウォーカー/ミニタイプ ●Lタイプ
イーストアイ

TAISコード 00465-000054 商品番号 I-555L

●型式:SAWLSR

月極レンタル料金	ご利用者負担額	
	1割負担	2割負担

質量
3.5
kg



セーフティームウォーカー/レギュラータイプ ●Mタイプ
イーストアイ

TAISコード 00465-000039 商品番号 I-555M

●型式:SAWMR

月極レンタル料金	ご利用者負担額	
	1割負担	2割負担

質量
4.8
kg



セーフティームウォーカー/レギュラータイプ ●Gタイプ
イーストアイ

TAISコード 00465-000038 商品番号 I-555N

●型式:SAWGR

月極レンタル料金	ご利用者負担額	
	1割負担	2割負担

質量
3.8
kg

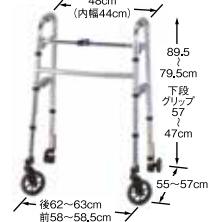

セーフティームウォーカー/レギュラータイプ ●Lタイプ
イーストアイ

TAISコード 00465-000017 商品番号 I-555P

●型式:SAWLR

月極レンタル料金	ご利用者負担額	
	1割負担	2割負担

質量
3.7
kg



セーフティームウォーカー/ハイトタイプ ●Mタイプ
イーストアイ

TAISコード 00465-000048 商品番号 I-555Q

●型式:SAWMHR

月極レンタル料金	ご利用者負担額	
	1割負担	2割負担

質量
5.0
kg



セーフティームウォーカー/ハイトタイプ ●Gタイプ
イーストアイ

TAISコード 00465-000046 商品番号 I-555R

●型式:SAWGHR

月極レンタル料金	ご利用者負担額	
	1割負担	2割負担

質量
4.0
kg

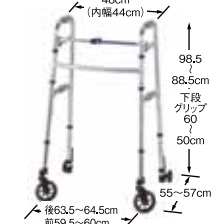

セーフティームウォーカー/ハイトタイプ ●Lタイプ
イーストアイ

TAISコード 00465-000017 商品番号 I-555S

●型式:SAWLHR

月極レンタル料金	ご利用者負担額	
	1割負担	2割負担